

男子単A (BSA)・ブロック 1

1 稲田 結心(ミンピーベーター)						高尾 遼太郎(長野スポ少)18
2 中澤 怜斗(N N B C)	2				10	小林 洸貴(信州Ganhar) 19
3 高橋 悠(丘 中)	1					
		34			38	
4 早坂 潤哉(波田 B C)						藤森 大翔(ちのMSC)20
	3				11	
5 茂野 竜聖(須坂西部 Jr)						小林 柚稀(雲楼 Jr)21
		50			52	
6 小林 駿斗(WAKAHO)						田中 旺志(チーム六等星)22
	4				12	
7 宮崎 洸希(安曇野バドチャレ)						土屋 朋輝(浅間フルフォース) 23
		35			39	
8 小口 太雅(BCすどう塾)						千村 己羽(N N B C)24
	5				13	
9 中村 大地(ASTROBALS)						古澤 昊牙(丘 中)25
		58		59		
10 堀内 夏向(パルセイロユース)			62			中澤 奏弥(N N B C)26
	6				14	
11 五味 孝義(丘 中)						栗林 慎汰郎(大町 中)27
		36			40	
12 正木 希武(リュシオ B. C)						久保田 真登(信州新町 JBC) 28
	7				15	
13 久恒 空楽(生坂 中)						小口 大翔(丘 中)29
		51			53	
14 宮原 泰次郎(C S B C)						池田 英寿(更北ジュニアBC) 30
	8				16	
15 植松 唯月(クローバー)						小山 龍輔(WAKAHO)31
		37			41	
16 近藤 佑真(チーム六等星)						知久 雄飛(ASTROBALS) 32
	9				17	
17 市川 瑛紳(信州Ganhar)						竹本 龍輝(O B C)33

決勝

7-0, 1位

65

7-0, 2位

男子単A (BSA)・ブロック 2

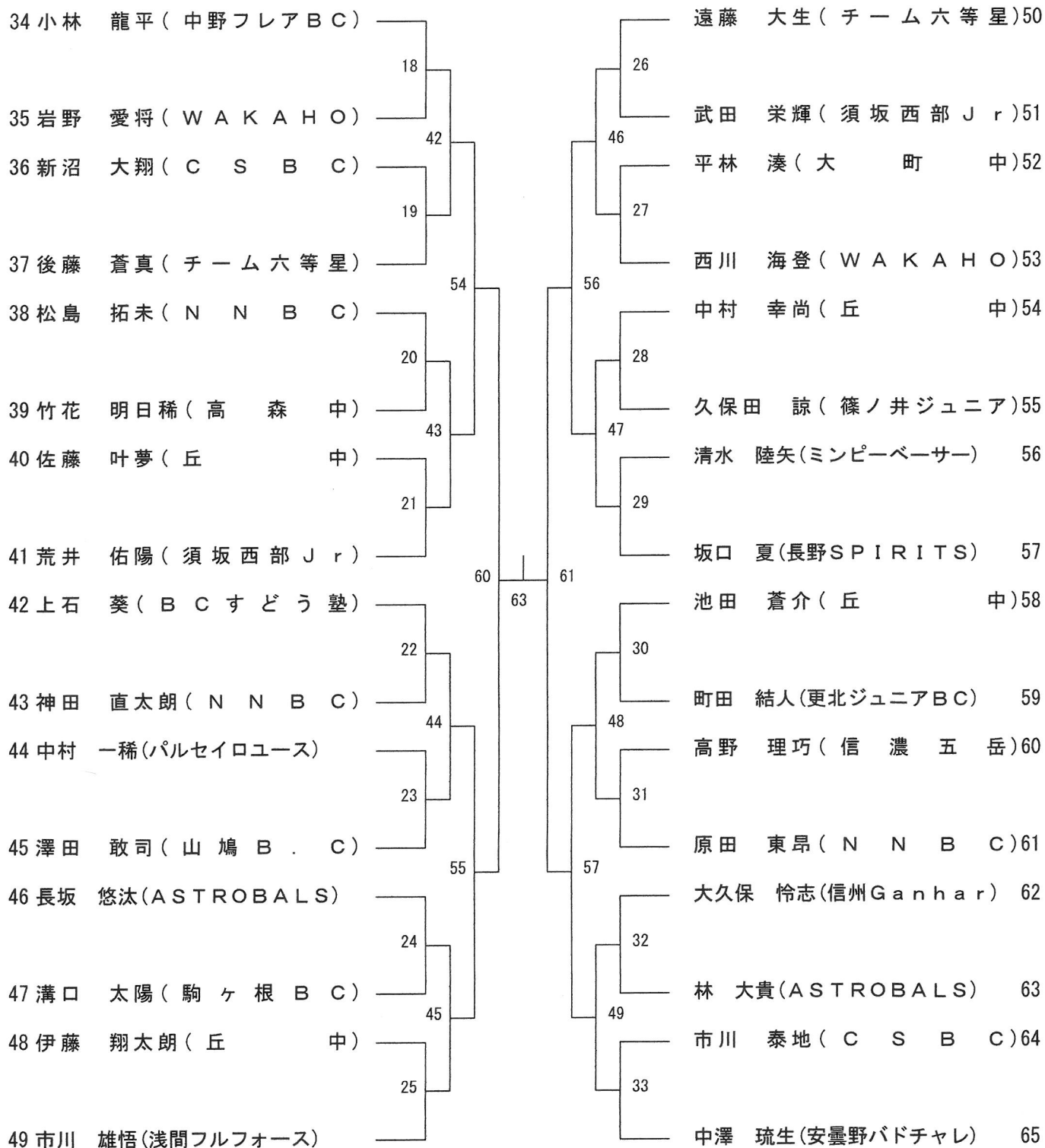

3次
 フォア 2位 ———— フォア 2 2位
 64

男子単B (BSB)・ブロック 1

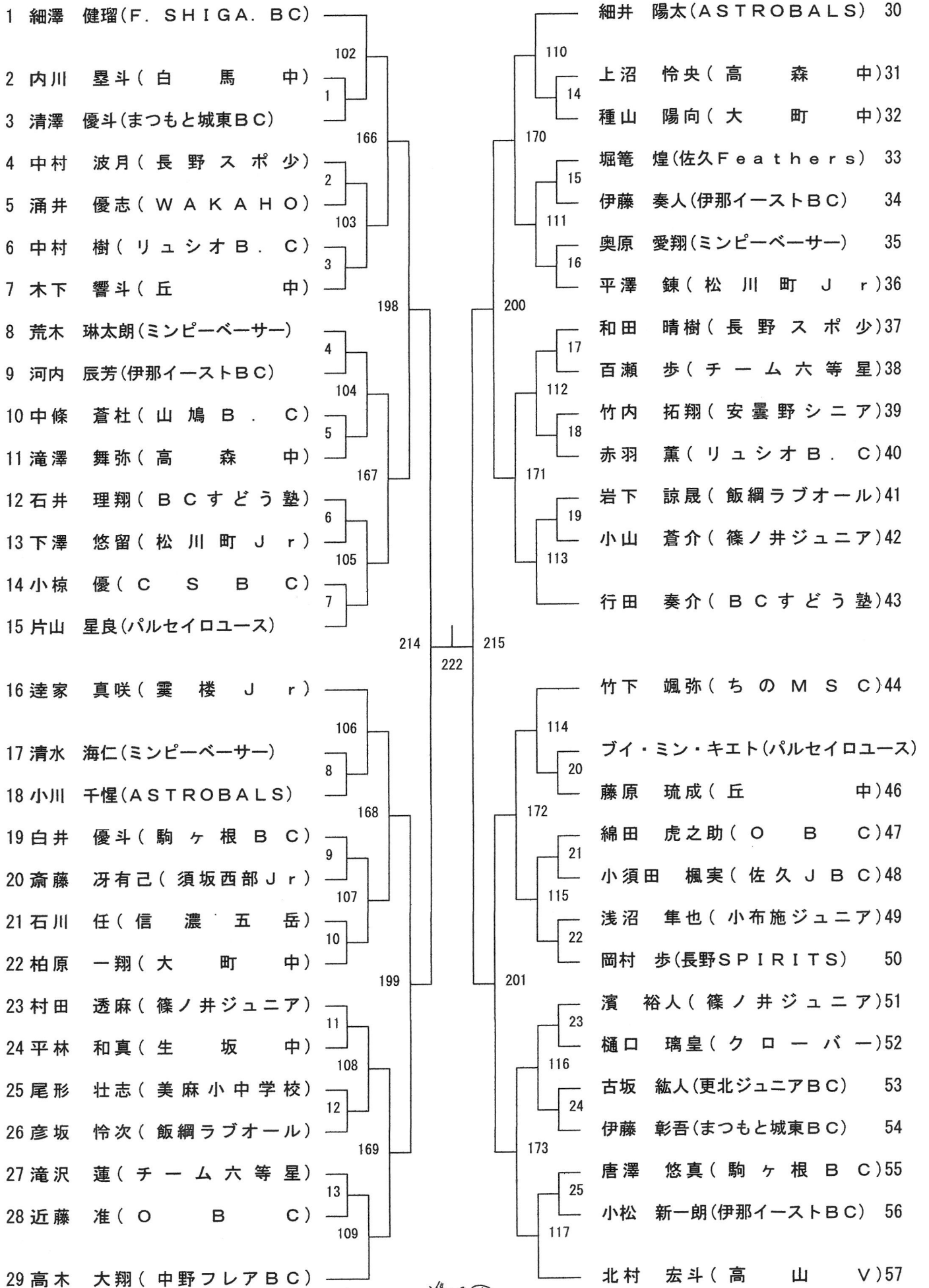

ブロック 1 1位 226 ブロック 2 1位

男子単B (BSB)・ブロック 2

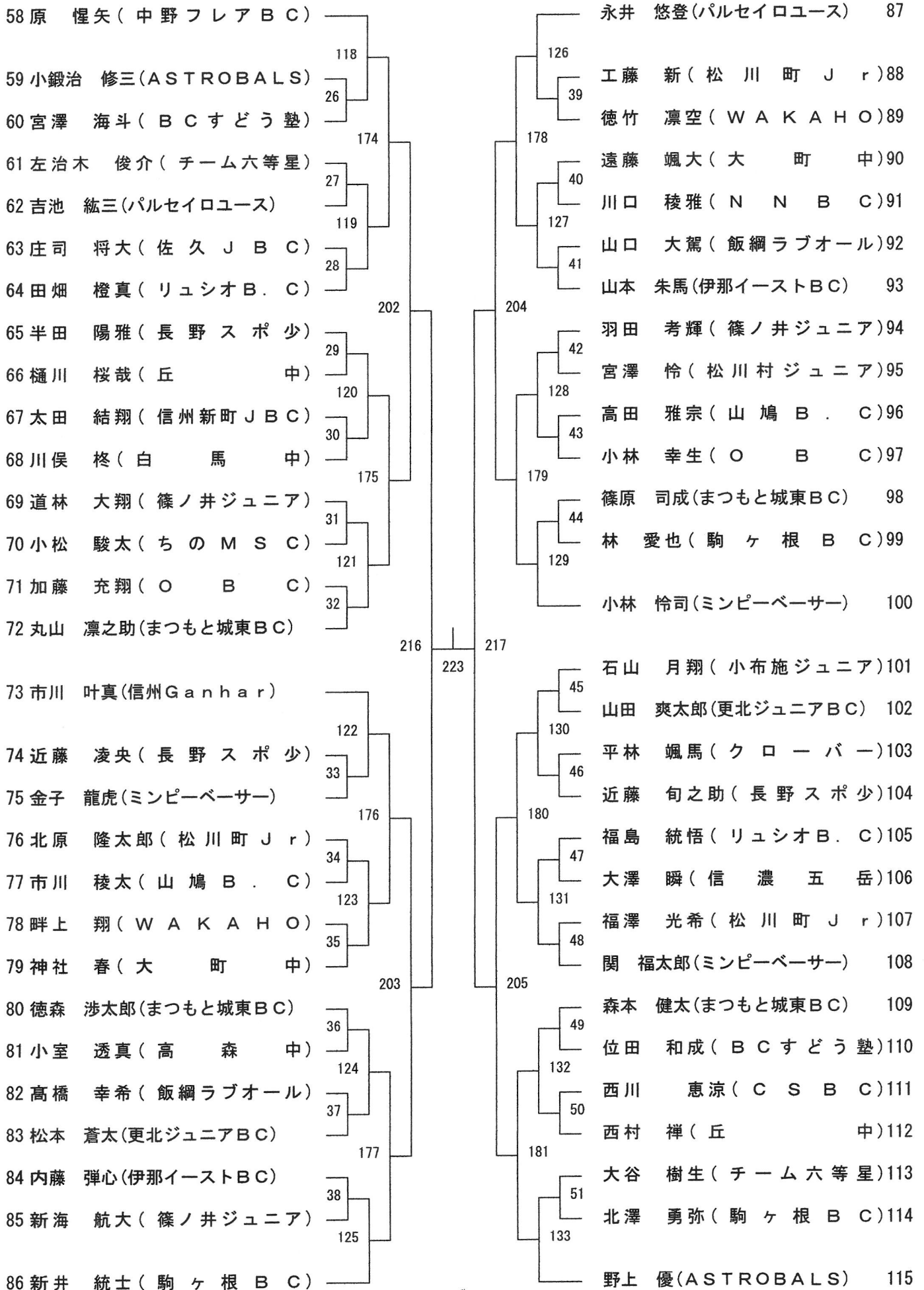

226 勝者
 227 勝者
 229
 7

男子単B (BSB)・ブロック 3

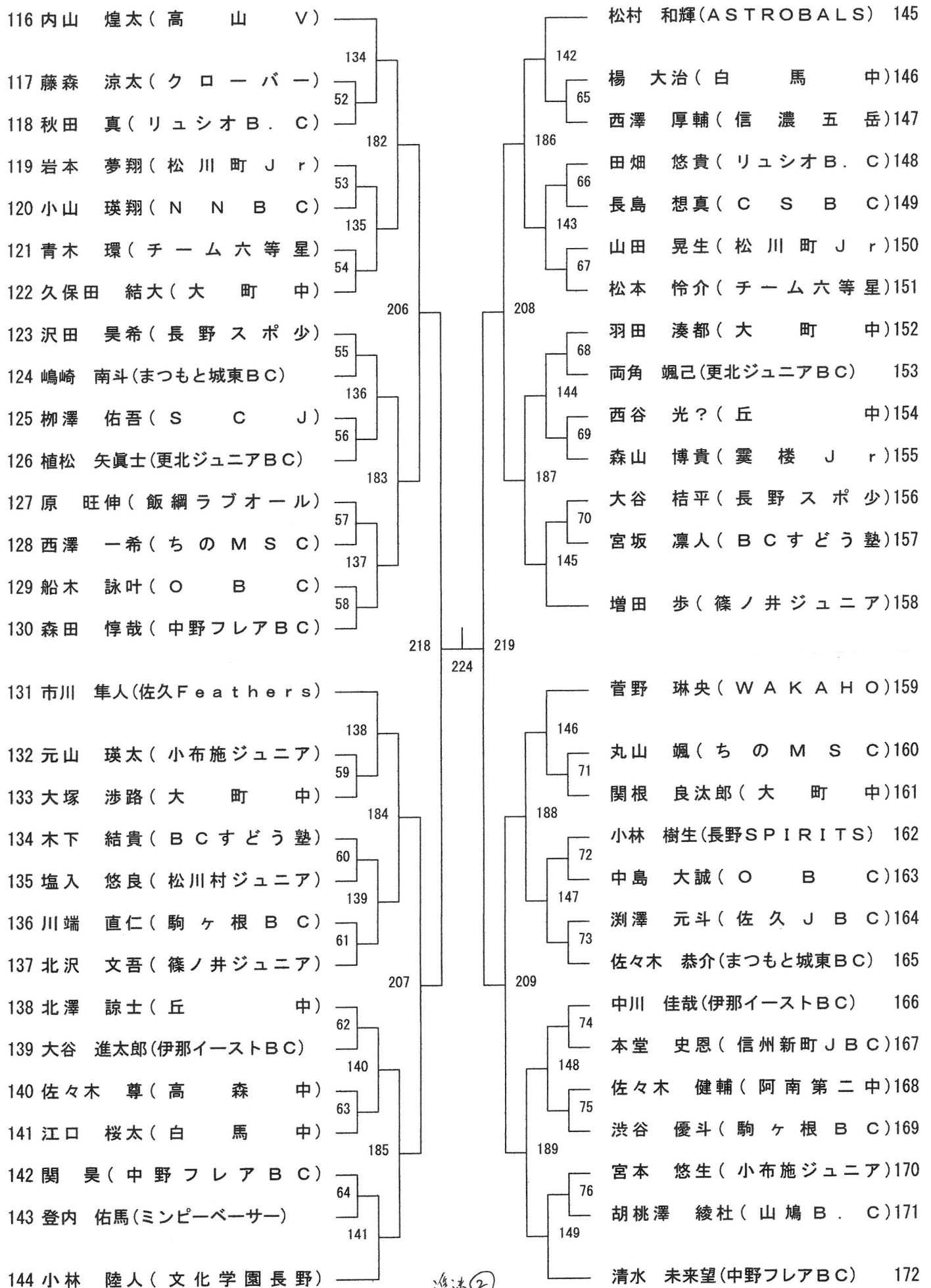

決勝②
 227
 8
 2013 1位 ————— 2014 1位

男子単B (BSB)・ブロック 4

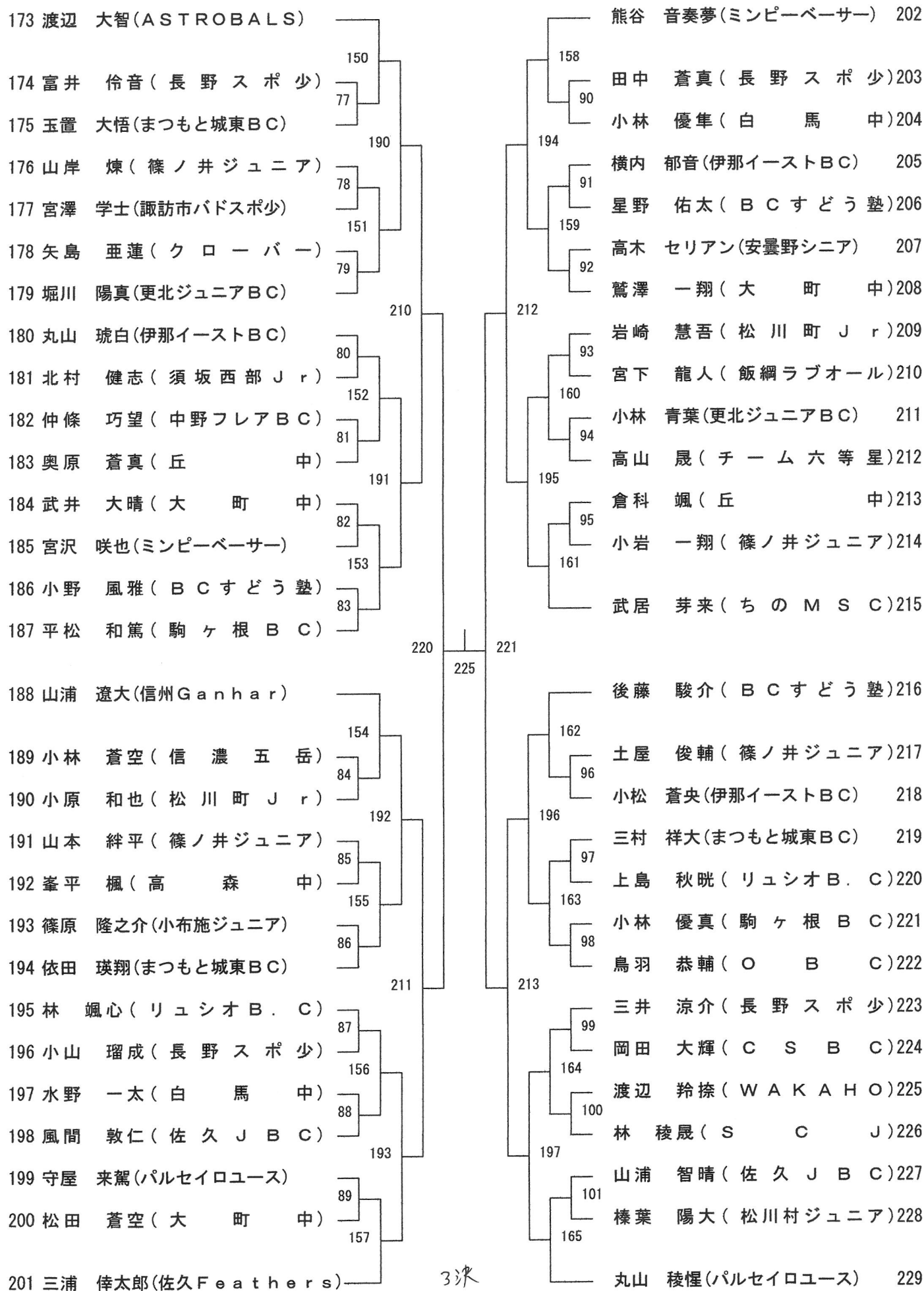

3決
226 敗者 ——— 227 敗者
228

女子単A (GSA)・ブロック 1

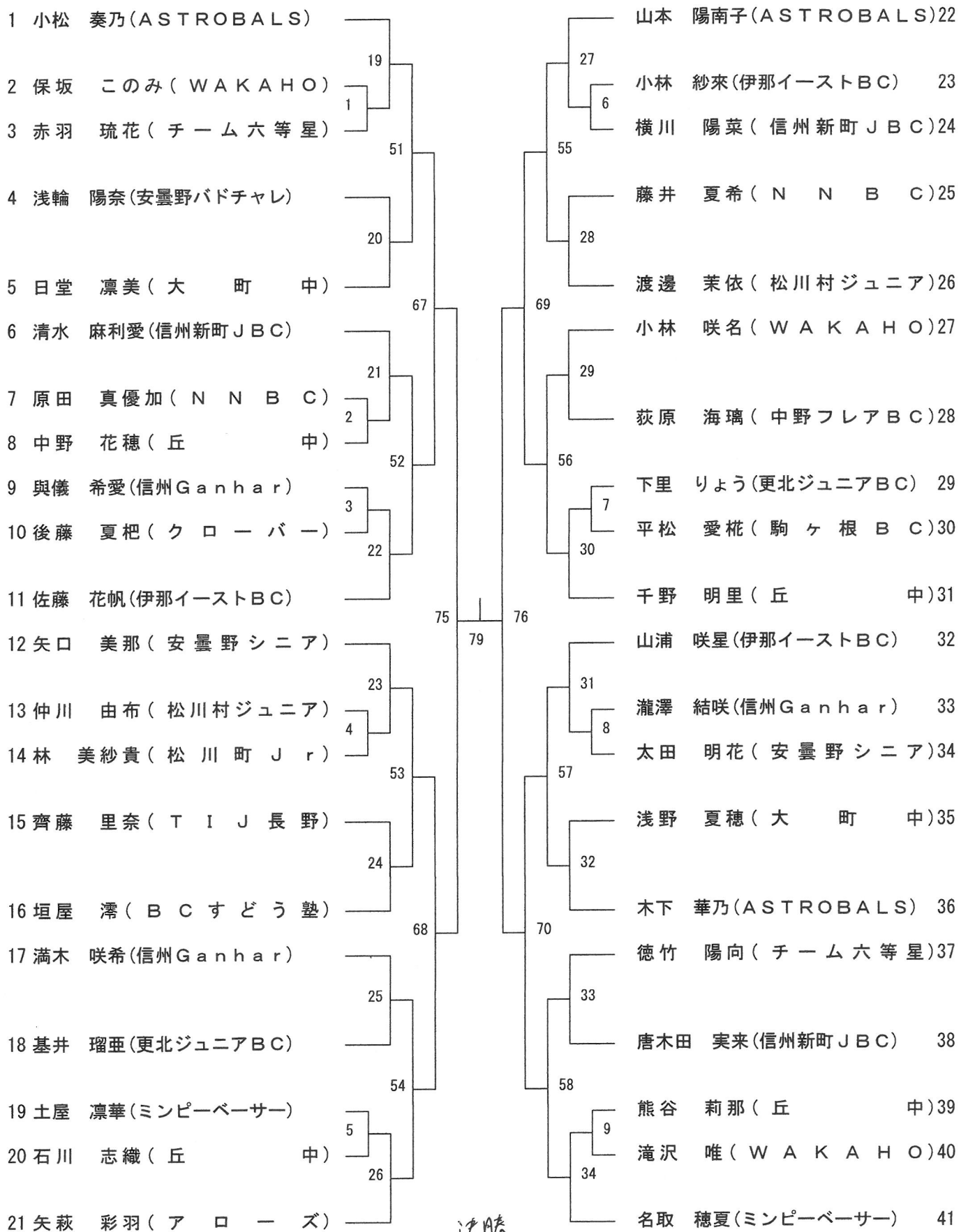

ブロック1 1位 決勝 8-2 ブロック2 1位

女子単A (GSA) ・ブロック 2

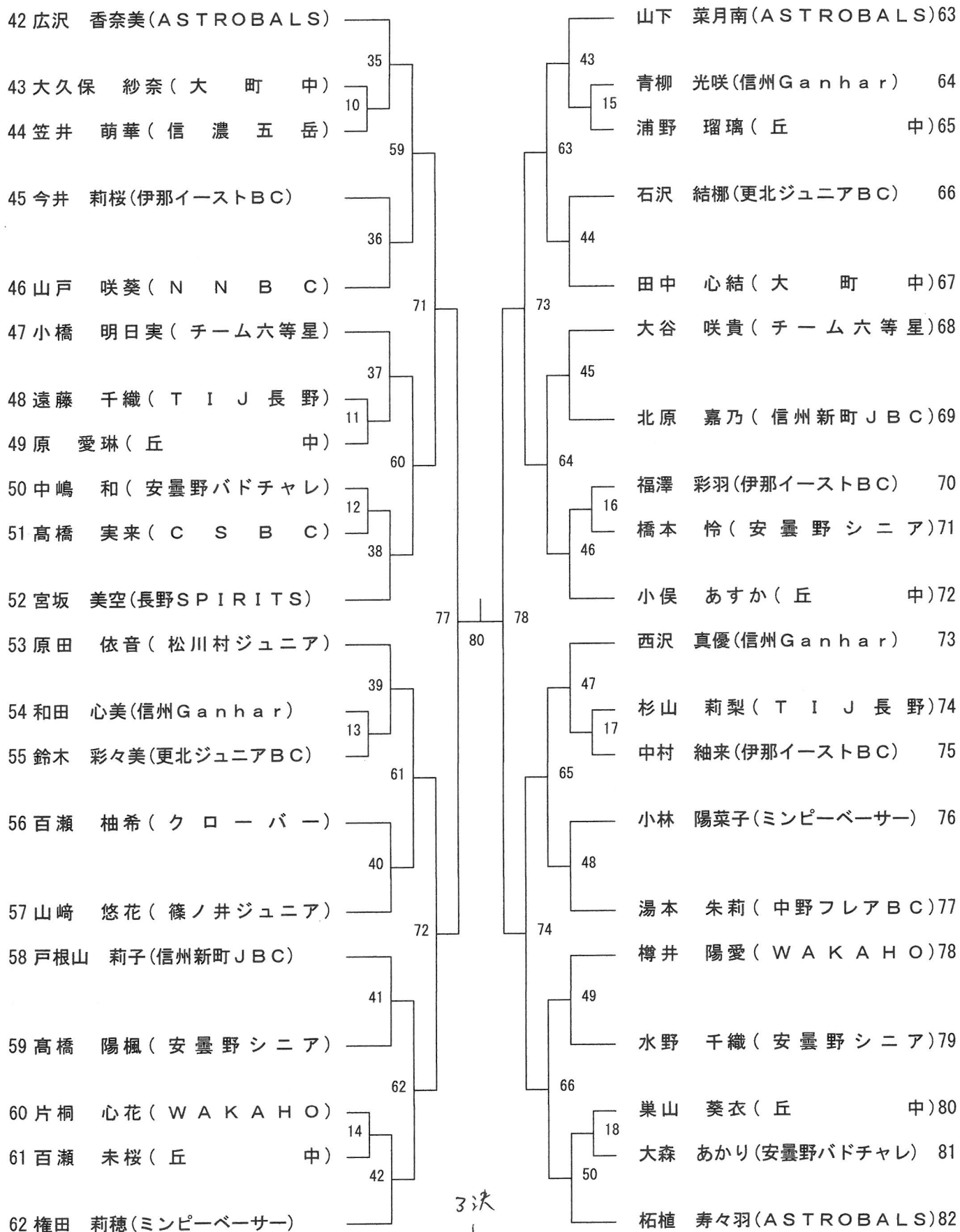

3位
 1
 2位
 2位

女子単B (GSB)・ブロック 1

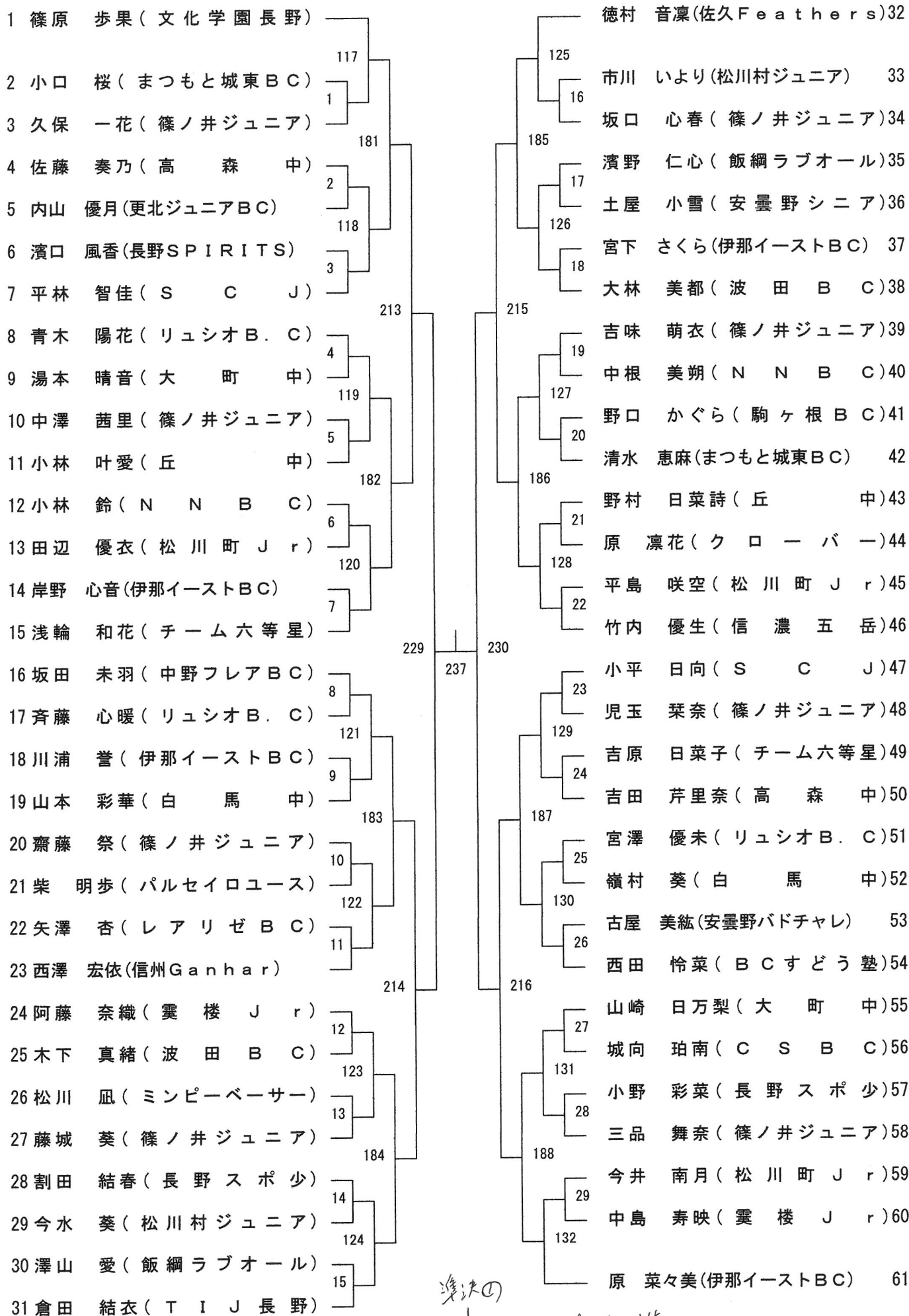

女子単B (GSB)・ブロック 2

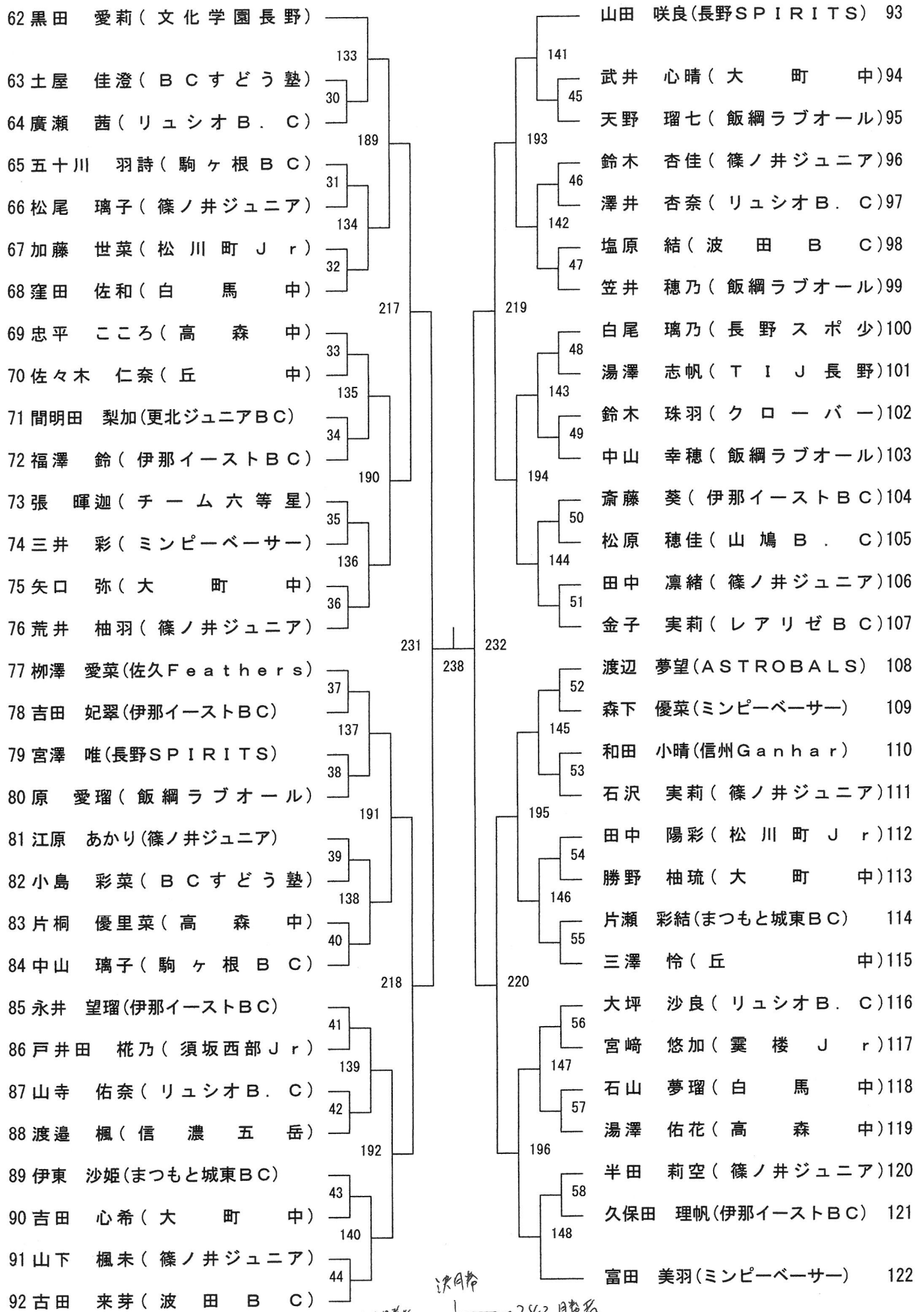

決勝

244

女子単B (GSB)・ブロック 3

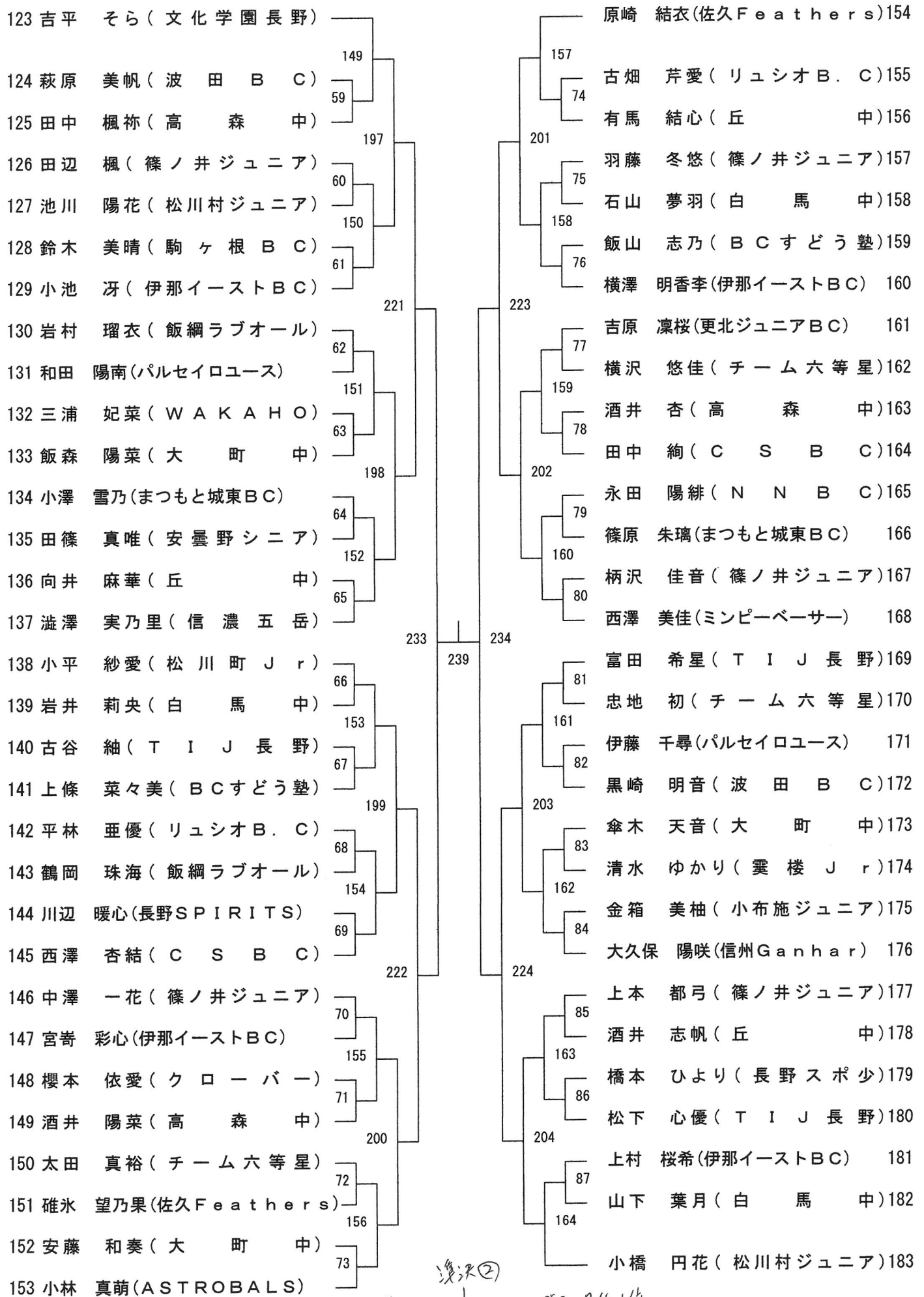

ついで3位 242 242 242 4位

女子単B (GSB)・ブロック 4

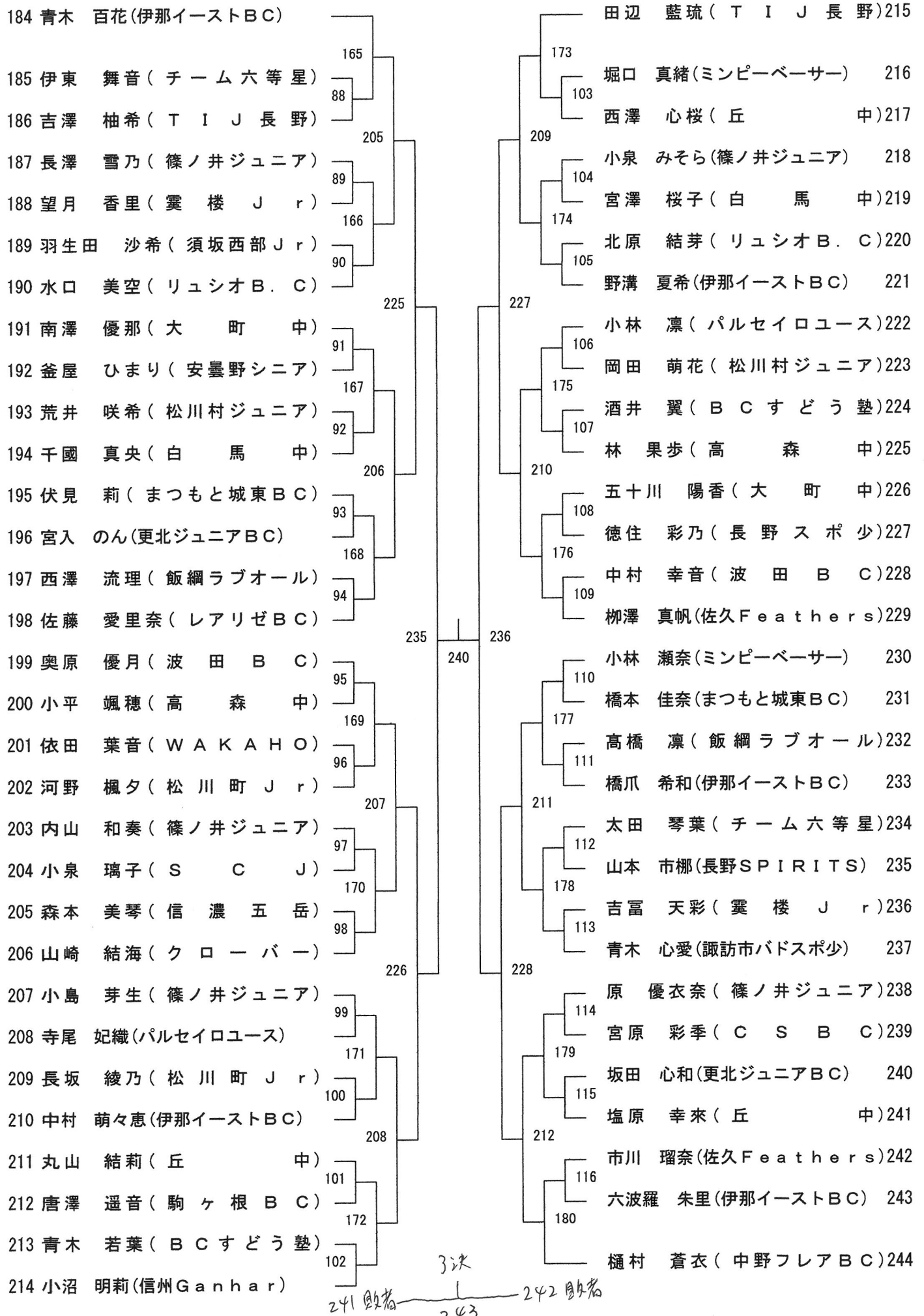

男子複A (BDA)

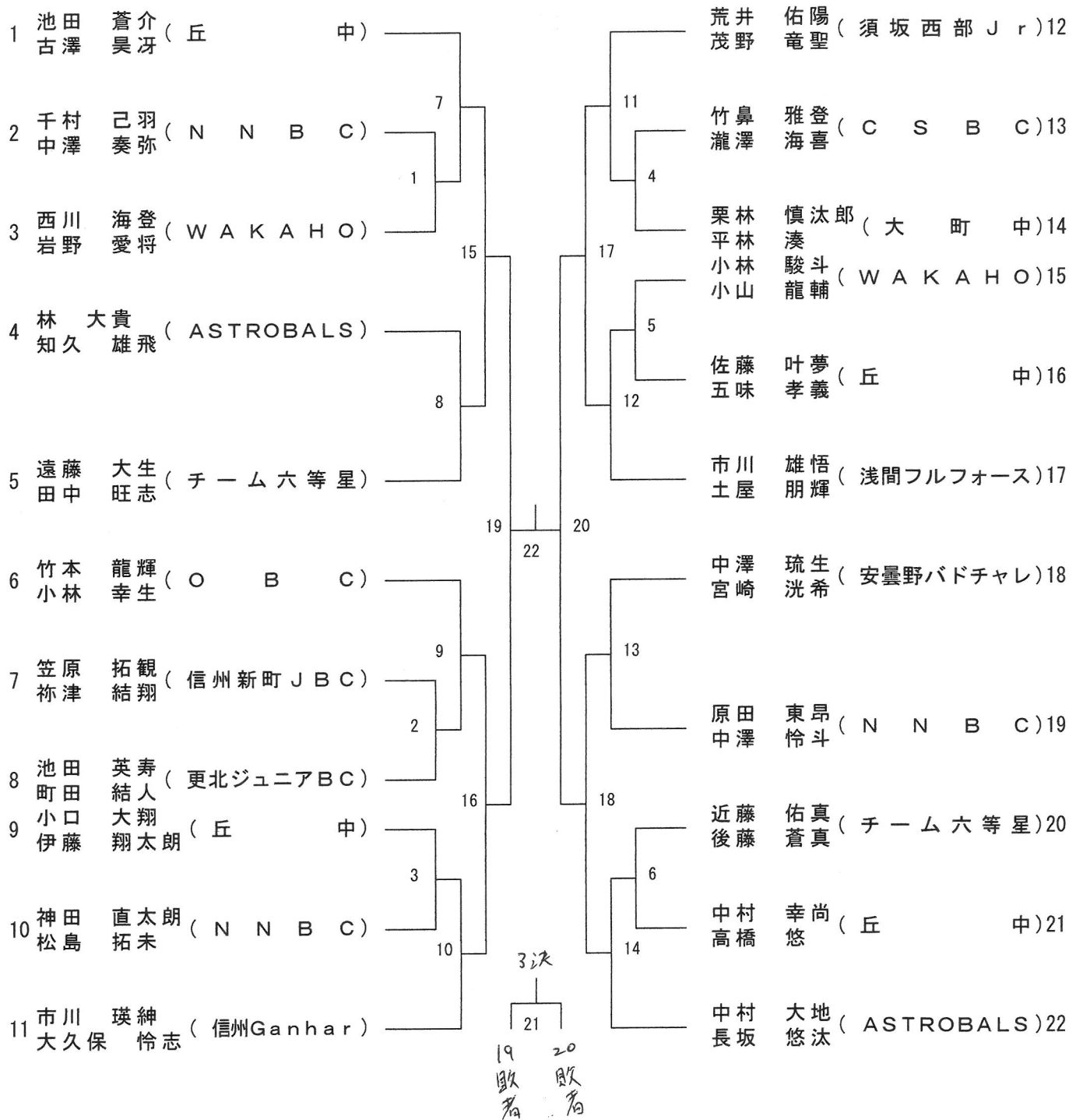

女子複 A (GDA)

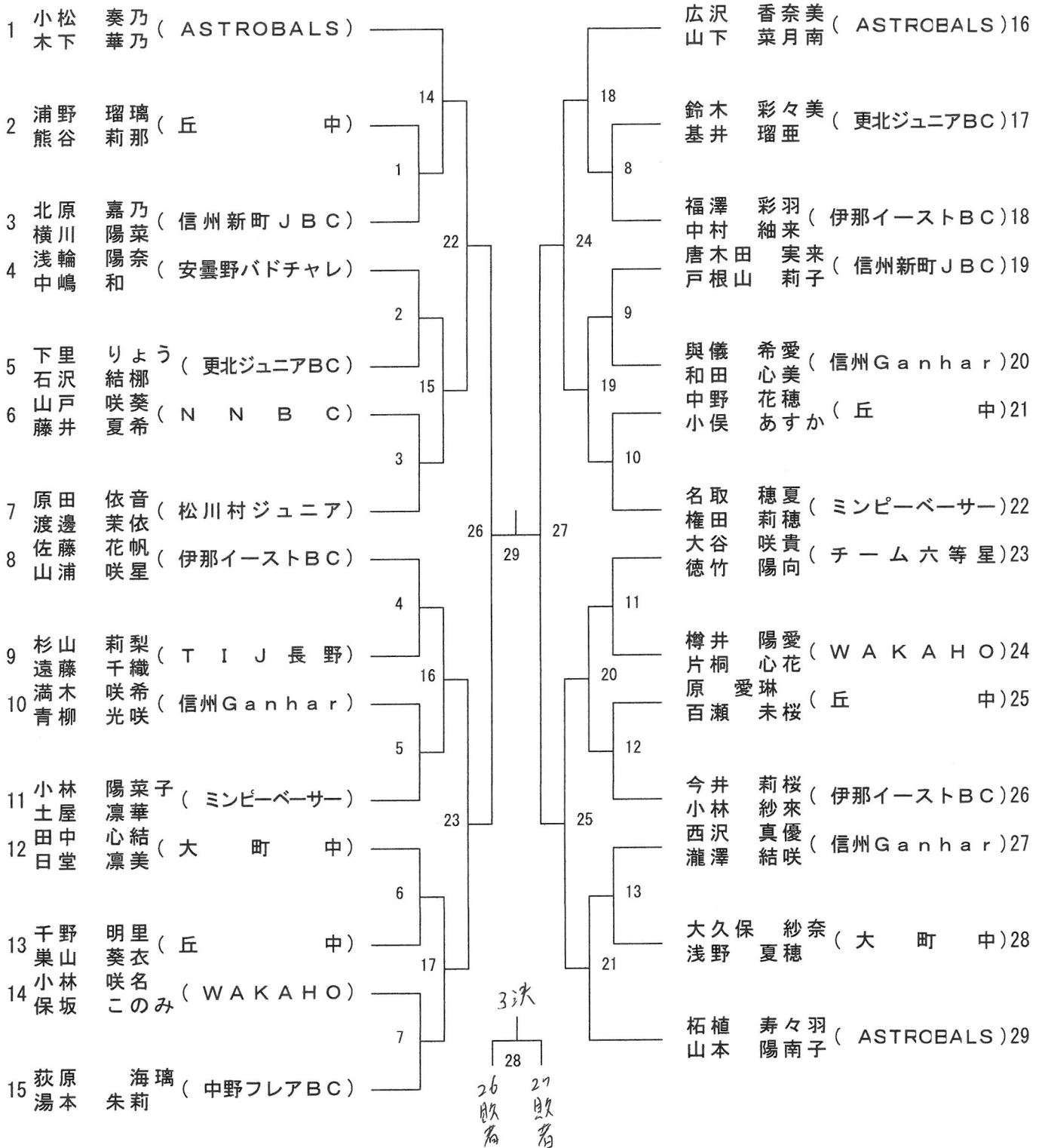

男子複B (BDB) ・ブロック 1

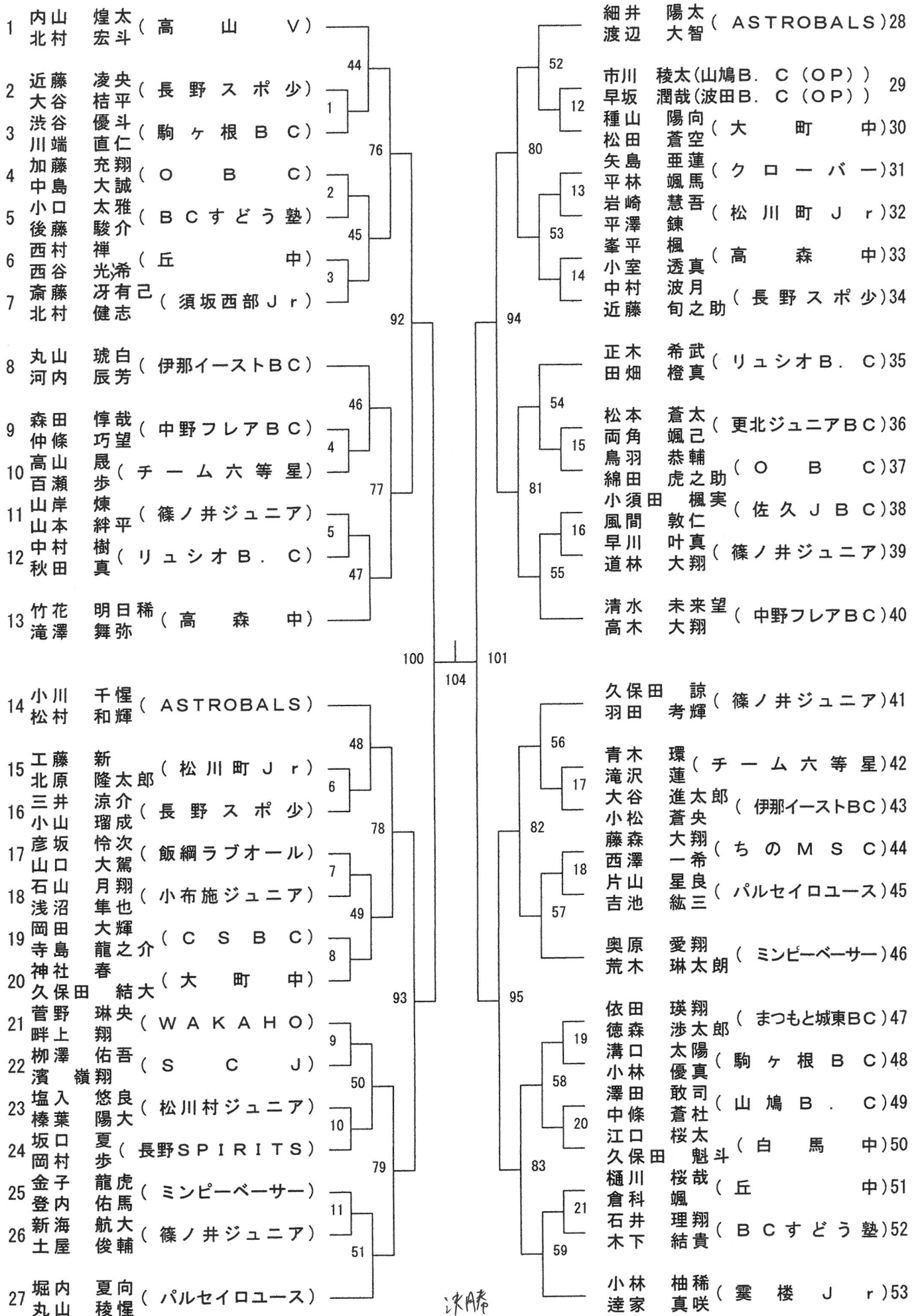

20人1位 ———— 10人 ———— 20人2位
 18

男子複B (BDB)・ブロック 2

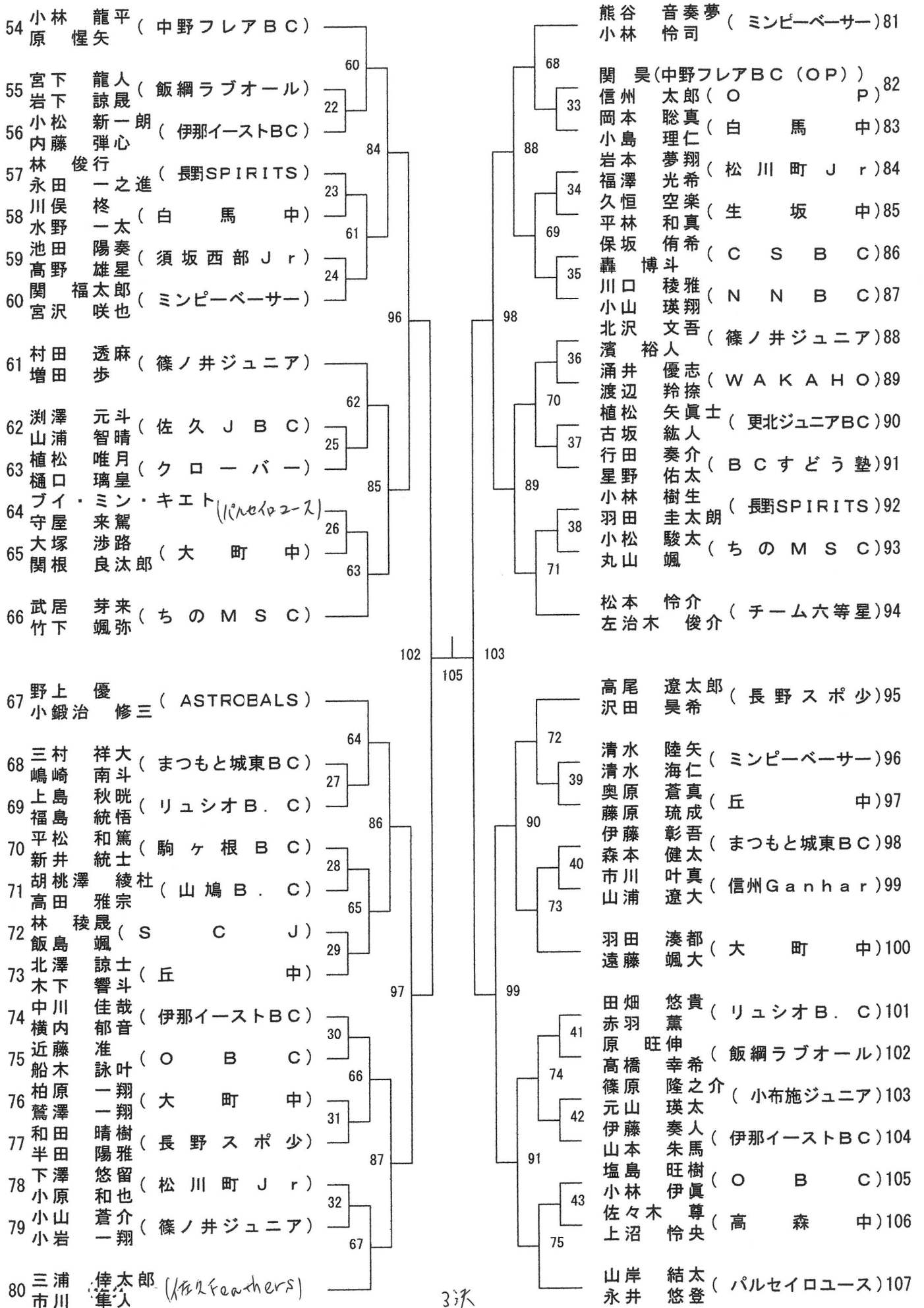

3人
 106
 19
 2017/2位
 2017/2位

女子複B (GDB)・ブロック 1

1	徳村音凛 (佐久Feathers)	田中陽彩 (松川町 Jr) 30
2	坂口心春 (篠ノ井ジュニア)	安藤藤和 (大町中) 31
3	山下楓未 (松川町 Jr)	武井山愛 (飯綱ラブオール) 32
4	田平優衣 (BCすどう塾)	澤天野七 (篠ノ井ジュニア) 33
5	上條井美 (更北ジュニアBC)	中澤林一花 (丘中) 34
6	内山月梨 (まつもと城東BC)	小野村日愛 (諏訪市バドスポ少) 35
7	清水恵麻 (信州Ganhar)	高宮高橋 (リュシオB.C) 36
8	片瀬彩心 (丘中)	山澤井村 (中野フレアBC) 37
9	三沼明莉 (N N B C)	樋坂小島 (BCすどう塾) 38
10	西根宏美 (S C J)	土屋下口 (ミンピーベーター) 39
11	小林鈴子 (リュシオB.C)	堀林優真 (パルセイロユース) 40
12	小平智佳 (須坂西部 Jr)	小伊藤千尋 (チーム六等星) 41
13	宮澤優未 (美麻小中学校)	伊赤張 (WAKAHO) 42
14	水谷庭幸 (大町中)	依田 (伊那イーストBC) 43
15	神早希音 (伊那イーストBC)	依三吉 (駒ヶ根BC) 44
16	林真萌 (ASTROBALS)	中富田 (T I J 長野) 45
17	濱野仁心 (飯綱ラブオール)	倉田藤冬 (篠ノ井ジュニア) 46
18	西澤流祭 (篠ノ井ジュニア)	羽児須田 (須坂西部 Jr) 47
19	今田空 (松川村ジュニア)	須片桐 (高森中) 48
20	荒横美希 (チーム六等星)	宮下 (伊那イーストBC) 49
21	林果悠真 (高森中)	宮鈴木 (クローバー) 50
22	吉田里奈 (クローバー)	山崎岡 (飯綱ラブオール) 51
23	吉藤衣生 (篠ノ井ジュニア)	原古奥 (波田BC) 52
24	黒木明音 (波田BC)	関田 (O B C) 53
25	長坂真綾 (松川町 Jr)	吉塩原 (丘中) 54
26	石谷夢華 (白馬中)	佐々木 (信濃五岳) 55
27	久保帆里 (伊那イーストBC)	渡邊澤 (篠ノ井ジュニア) 56
28	古谷心優 (T I J 長野)	原中 (白馬中) 57
29	西澤美佳 (ミンピーベーター)	岩井 (リュシオB.C) 58
		古瀬 (長野SPIRITS) 59

決勝
119
20

女子複B (GDB)・ブロック 2

60	柳澤 愛菜 (佐久Feathers)		山崎 悠花 (篠ノ井ジュニア)89
61	今井 南月 (松川町 Jr (OP))	70	上村 桜希 (伊那イーストBC)90
62	信柄 花子 ((O P))	28	岸野 心美 (波田 BC)91
63	内山 佳音 (篠ノ井ジュニア)	94	大萩 美帆 (リュシオ B. C)92
64	川本 和暖 (長野SPIRITS)	29	水口 大坪 (リュシオ B. C)92
65	山本 優那 (大町中)	71	碓氷 市川 (佐久Feathers) 93
66	湯本 晴音 (松川村ジュニア)	30	橋本 田結 (長野スポ少)94
67	池田 瑠衣 (飯綱ラブオール)	106	藤田 結み (須坂西部 Jr)95
68	西田 滯菜 (BCすどう塾)	31	浅川 輪花 (チーム六等星)96
69	五十川 美晴 (駒ヶ根 BC)	72	太吉 坂和 (更北ジュニアBC)97
70	小澤 雪乃 (まつもと城東BC)	32	和田 陽南 (パルセイロユース)98
71	伊野 沙夏 (伊那イーストBC)	95	明凛 花依 (クローバー)99
72	廣瀬 弥玖 (O B C)	33	酒井 杏穂 (高森中)100
73	吉原 真優 (N N B C)	73	小三 舞奈 (篠ノ井ジュニア)101
74	藤城 杏佳 (篠ノ井ジュニア)	34	阿藤 奈織 (雲楼 Jr)102
75	湯澤 里奈 (T I J 長野)	112	吉富 天彩 (雲楼 Jr)102
76	酒井 志帆 (丘中)	74	林美紗 (松川町 Jr)103
77	青木 陽花 (リュシオ B. C)	35	小中 紗愛 (伊那イーストBC)104
78	塩原 結音 (波田 BC)	96	福澤 都弓 (篠ノ井ジュニア)105
79	大森 あかり (安曇野パドチャレ)	36	上石 実莉 (白馬中)106
80	五十川 陽香 (大町中)	75	北沢 佐和 (駒ヶ根 BC)107
81	笠井 華生 (信濃五岳)	37	窪田 遥音 (飯綱ラブオール)108
82	酒井 二菜 (高森中)	107	高橋 幸穂 (C S B C)109
83	石山 夢瑠 (白馬中)	38	中宮 彩季 (松川村ジュニア)110
84	大久保 晴陽 (信州Ganhar)	76	田中 花由 (大町中)111
85	三井 風彩 (ミネピーベサー)	39	小橋 琉菜 (伊那イーストBC)112
86	吉原 日菜 (チーム六等星)	97	勝飯 葵 (篠ノ井ジュニア)113
87	江田 初あ (篠ノ井ジュニア)	40	吉澤 璃希 (I I J 長野)114
88	青木 百花 (伊那イーストBC)	77	丸山 藍結 (丘中)115
			西澤 心佑 (高森中)116
			湯田 柁 (文化学園長野)117

3泳
116
21
ブロック1 2位
ブロック2 2位